

model: DC 3800c Twin

instruktion
user instruction
Betriebsanleitung
manuel d'instruction
gebruikers handleiding
brukermanual



serial no:

Dustcontrol

Dustcontrol reserverar sig för tryckfel och produktförändringar

Dustcontrol reserves the right to change specifications without notice and is under no obligation to alter previously delivered products. Dustcontrol is not responsible for errors or omissions in this catalogue.

Keine Gewähr für Druckfehler. Produktänderungen vorbehalten.

Dustcontrol se réserve le droit de modifier les spécifications sans indication préalable et sans aucune obligation de changer les produits déjà livrés. Dustcontrol n'est pas responsable des erreurs et omissions faites dans ce livret.

Dustcontrol is niet aansprakelijk voor drukfouten in deze gebruikers handleiding of voor tussentijdse wijzigingen.

Dustcontrol behoudt zich het recht voor de specificaties van haar machines te wijzigen zonder voorafgaande aankondiging en is niet verplicht reeds geleverde machines hierop aan te passen.

Uitvoering en leveringsomvang kunnen plaatselijk afwijken.

Dustcontrol reserverer seg for trykkfeil og produktforandringer.

**Tillverkare/Manufactured by/Hersteller/Fabriqué
par:**

Såld av/Sold by/Verkauft von/Vendu par:

Dustcontrol AB
Kumla Gårdsväg 14
SE-145 63 Norsborg
Tel: + 46 8 531 940 00
Fax: + 46 8 531 703 05
support@dustcontrol.se
www.dustcontrol.com

Innehållsförteckning

Säkerhetsföreskrifter _____	4	Garanti _____	6
Tekniska data _____	4	Felsökning _____	7
Funktionsbeskrivning _____	5	Reservdelar _____	29-30
Drift _____	5	CE-intyg _____	31-32
Service _____	6	Dustcontrol Worldwide _____	33
Tillbehör _____	6		

Contents

Safety Considerations _____	8	Warranty _____	10
Technical Data _____	8	Trouble Shooting _____	11
Description _____	9	Spare Parts _____	29-30
Operation _____	9	CE-certificate _____	31-32
Service _____	10	Dustcontrol Worldwide _____	33
Accessories _____	10		

Inhaltverzeichnis

Sicherheitsvorschriften _____	12	Garantie _____	14
Technische Daten _____	12	Fehlersuche _____	15
Funktionsbeschreibung _____	13	Ersatzteile _____	29-30
Betrieb _____	13	CE-Zertifikat _____	31-32
Wartung _____	14	Dustcontrol Worldwide _____	33
Zubehör _____	14		

Sommaire

Conditions de sécurité _____	16	Garantie _____	18
Caractéristiques techniques _____	16	Problèmes et interventions _____	19
Description _____	17	Pieces detachees _____	29-30
Fonctionnement _____	17	CE-certificat _____	31-32
Entretien _____	18	Dustcontrol Worldwide _____	33
Accessoires _____	18		

Inhoud

Veiligheidsvoorschriften _____	20	Garantie _____	22
Technische gegevens _____	20	Probleemoplossingen _____	23
Beschrijving _____	21	Onderdelen _____	29-30
Bediening _____	21	CE-verklaring _____	31-32
Service _____	22	Dustcontrol Wereldwijd _____	33
Accessoires _____	22		

Innholdsfortegnelse

Sikkerhetsforskrifter _____	25	Tilbehør _____	27
Tekniske data _____	25	Garanti _____	27
Funksjonsbeskrivelse _____	26	Feilsøking _____	28
Drift _____	26	Reservedeler _____	29-30
Service _____	27	CE-sertifikat _____	31-32
		Dustcontrol Worldwide _____	33

Säkerhetsföreskrifter

Läs följande säkerhetsinstruktion innan du startar maskinen. Spara instruktionen.

Varning! Vid användandet av elektriska maskiner ska grundläggande säkerhetsföreskrifter följas för att minska risken för brand, elstöt eller personskada.

1. Arbetsmiljön

Utsätt inte maskinen för väta. Använd den ej i fuktiga och våta utrymmen eller i närheten av lättantändliga vätskor eller gaser.

2. Överbelastning

Låt inte maskinen gå helstrypt. Använd maskinen för avsett ändamål. Följ föreskrifterna för det material som sugs, t ex asbest.

3. Kroppsskador

Låt aldrig sugpunkten komma i kontakt med någon kroppsdel. Det starka undertrycket kan skada hudens blodkärl. Försök aldrig att på egen hand ändra elektriska kopplingar. Ett fel kan medföra livsfara. Se också nedan under varning.

4. Sladden

Dra aldrig maskinen med hjälp av sladden. Utsätt inte sladden för värme eller skarpa föremål. Kontrollera elkabeln regelbundet. Maskinen får inte användas om kabeln eller

kontakten är skadad.

5. Viktig åtgärd

Vid rengöring och skötsel ska maskinen göras strömlös genom avstängning och utdragning av kontakten.

6. Omsorg

Håll maskinen ren och se till att sugslangen är hel och att alla packningar är täta. Följ instruktionerna. Håll bärhandtagen torra och fria från olja och fett.

7. Kontroll

Kontrollera alltid att maskinen är oskadad innan användandet av maskinen. Finns det skador måste maskinen repareras av en auktoriserad serviceverkstad som är godkänd av Dustcontrol.

8. Varning

Använd endast tillbehör och utbytesdelar som finns i Dustcontrol's katalog.

OBS! Vid användandet av felaktiga eller piratdelar (framförallt filter och plastsäckar) kan maskinen läcka hälsofarligt damm med personskada som följd.

TEKNISKA DATA

HxBxL	1446 x 650 x 700 mm
Vikt	54 kg
Inlopp	X 50 mm
Slanglängd (φ 50)	5-20 m
Uppsamlingsäck	2 x 40 l
Flöde max	320 m ³ /h
Undertryck max	24 kPa
Effektuttag	2800 W
Avskiljningsgrad föravskiljare	80-90 %
Avskiljningsgrad finfilter	
EN 60335-2-69, Klass M	99,9 %
Finfilter av polyester, area	1,8 m ²
Avskiljningsgrad mikrofilter	
EN 60335-2-69, Klass H	99,995 %
EN 1822-1	HEPA H13
Mikrofilter, area	1,5 m ²
Ljudnivå	70 dB(A)

Tryckalstring och luftflöde

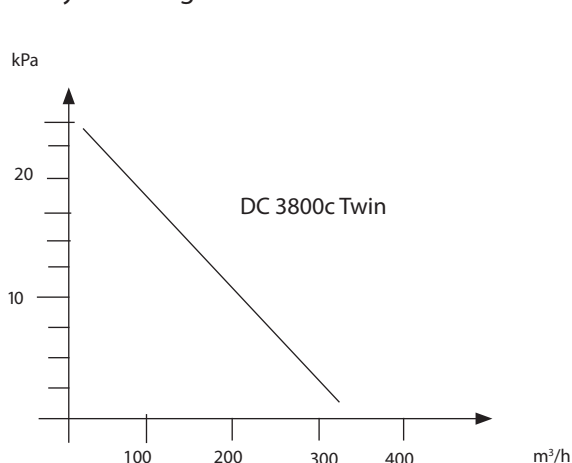

Funktionsbeskrivning

DC 3800c Twin är driftsäker och oöm. Den är speciellt lämpad för verksamheter som ger rikligt och grovt stoft. DC 3800c Twin används till punktutsugning i många sammanhang tex vid betongslipning eller där stora mängder behöver sugas.

DC 3800c Twin drivs av två 1-fas 2-steps fläktar.

Sugsystemet arbetar med undertryck (sug) som driver luften genom sugkåpa/munstycke, slangsystem samt för- och stoftavskiljare. Grovavskiljning sker

i enhetens föravskiljare, vilket är en mycket effektiv avskiljning av allt grövre damm. Findammet avskiljs i enhetens filtercyklon, där ett spärrfilter först skyddar mot stoftspruten. Filterrensning med luftpuls ger filtren extra lång livslängd och garanterar bibehållen sugförmåga. Maskinen kan utrustas med mikrofilter.

Det uppsugna och avskiljda materialet samlas upp i en 40 liters plastsäck som kan tas loss med ett enkelt handgrepp.

Materialet kan därför lätt återvinnas eller slängas. Detta gäller både föravskiljar- och filtercyklonens säckar.

Drift

Anslut maskinen till ett eluttag med spänning enligt specifikationerna på maskinens märkplåt. Vid skarvning av elkabeln ska skarvsladden vara vattenskyddad.

DC 3800c Twin har en filterindikationslampa som lyser när filtret behöver rensas eller bytas. Filtren ska rensas 1-2 gånger om dagen vid kontinuerlig användning.

GÖR SÅ HÄR:

Alternativ 1 (t ex betongslipmaskin med fast anslutnings)

1. Starta maskinen.
2. Stäng skjutspjället.
3. Öppna klaffen för filterrensning hastigt 3-6 gånger. Luften rusar in i cyklonen och rensar filtret med pulsverkan.
4. Öppna skjutspjället.
5. Om inte filterindikationslampan slocknar, byt filter.

Alternativ 2 (t ex sugslang som är ansluten för städning)

1. Starta maskinen.
2. Ta loss sugslangen från sugröret. Trä sugslangens fria ände över det vänstra handtaget och täta mot stoppbrickan.
3. Öppna klaffen för filterrensning hastigt 3-6 gånger. Luften rusar in i cyklonen och rensar filtret med pulsverkan.
4. Ta loss sugslangen från filterrensningshandtaget.
5. Om inte filterindikationslampan slocknar, byt filter.

Plastsäcken får bytas bara efter det att finfiltret skakats. Den ska bytas när dammnivån ligger ca 5 cm under gummiklaffen. Plastsäcken måste förslutas när den tagits av maskinen.

Använd endast Dustcontrol original-plastsäckar.

Service

Vid rengöring och skötsel av maskinen ska man stänga av maskinen och dra ut kontakten. Motordelelen får inte direktsputas med vätska vid sanering av maskinen, bör täckas.

Finfiltret bör bytas minst en gång per år. Använd endast originalfilter. Mikrofilter ska bytas efter ca 300 timmar. Filterbyte får endast utföras av instruerad personal. Använd skyddsmask, partikelfilterklass P2 eller högre. I samband med hälsofarligt damm, använd engångsoverall och vidta åtgärder så att annan personal ej utsätts för dammet. Utbytta filter ska läggas i en plastsäck som försluts.

Kontrollera regelbundet att elkabeln inte är skadad. DC 3800c Twin ska funktionsprovas och ses över minst en gång per år eftersom det är en maskin för hälsofarligt material. Slitna delar måste bytas ut. Äventyra aldrig funktion och livslängd. Använd endast originaldelar.

Byte av mikrofilter:

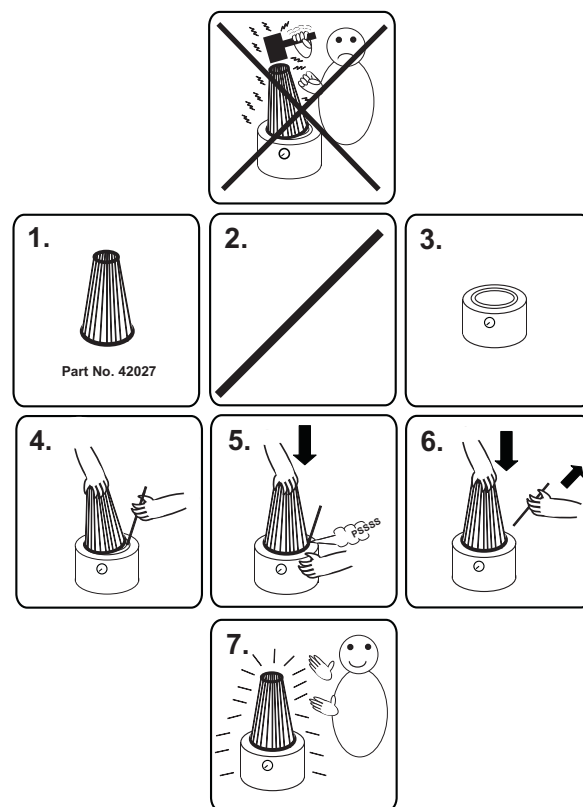

Tillbehör

Benämning	Art nr
Anslutningsmuff	2107
Anslutningsmuff	2129
Plastsäck, standard	4110
Mikrofilter	42024
Finfilter polyester, med integrerat filterskydd	42025

Benämning	Art nr
Finfilter cellulosa, med integrerat filterskydd	42026

Övriga tillbehör, se Dustcontrols katalog.

Garanti

Garantitiden är två år och avser fabriktionsfel. Garantin gäller under förutsättning att maskinen används på normalt sätt och får den service som krävs. Normalt slitage ersätts inte. Reparationer ska

utföras av Dustcontrol eller av person som godkänts av Dustcontrol. I annat fall förverkas garantin.

FELSÖKNING

Problem	Orsak	Åtgärd
Motorn går inte.	El ej ansluten.	Anslut el.
Motorn stannar direkt efter start.	Felaktig säkring.	Byt till korrekt säkring.
Motorn går men maskinen suger inte.	Sugslangen inte ansluten. Stopp i slangen. Cyklonen saknar plastsäck.	Anslut slangen. Vänd slangen eller rensa. Sätt dit plastsäck.
Motorn går men maskinen suger dåligt.	Hål på sugslangen. Igensatt filter. Sugslangen för lång eller smal. Slangen delvis igensatt.	Byt slang. Rensa eller byt. Byt slang. Vänd slangen eller rensa.
	Maskinens topp dåligt monterad. Stoft har fastnat i cyklonen.	Justera monteringen. Ta bort toppen och rensa cyklonen.
	Ena fläkten ej påslagen.	Starta fläkten.
Maskinen blåser ut damm.	Filtret har lossnat eller gått sönder.	Kontrollera och byt vid behov.
Onormalt ljud från maskinen.		Beställ service.

Safety Considerations

Read all instructions before attempting to operate this machine and save these instructions.

Warning! When using electric machines, basic safety precautions should always be followed to reduce the risk of fire, electric shock and personal injury, including the following:

1. **Work area environment**
Don't expose the machine for rain. Don't use it in damp or wet locations or in presence of flammable liquids or gases.
2. **Overload**
Never let the machine operate fully throttled. Always follow the regulations pertinent to the material you are working with ie asbestos. Don't use the machine for purposes that it isn't intended for.
3. **Body injuries**
Never let the suction come in contact with parts of the body. The strong suction effect can hurt the blood-vessels in the skin. Do not repair the electric components yourself, get somebody qualified. Faults may cause injury. See also below under warnings.
4. **Don't abuse cord**
Never pull the machine by cord. Keep cord
5. **Important measure**
With cleaning and maintenance on the machine, the power cable should be dis-connected from the supply.
6. **Maintain the machine with care**
Keep machine clean and check that the hose is entired and that all gaskets are tight. Follow instructions. Keep handles dry and free from oil and grease.
7. **Checking of damage**
Before futher use of the machine it should be carefully checked that the machine is undamaged. If there are any damaged parts these should be repaired by of a Dustcontrol authorized service center.
8. **Warning**
Use only accessories and replacable parts which are available in Dustcontrol catalogue. When using faulty parts or pirate parts (especially filter) the machine could leak out unhealthy dust which can cause personal injuries.

from heat and sharp edges. Check the electric cable regularly if damage.

TECHNICAL DATA

HxWxL	1446 x 650 x 700 mm
Weight	54 kg
Inlet	X 50 mm
Hose length	5-20 m
Collection sack	2 x 40 l
Flow, max	320 m ³ /h
Neg. pressure, max (115/230 V)	21/24 kPa
Power consumption (115/230 V)	2400/2800 W
Degree of separation pre-separator	80-90%
Degree of separation fine filter	
EN 60335-2-69, Class M	99,9 %
Fine filter polyester, area	1.8 m ²
Degree of separation micro filter	
EN 60335-2-69, Class H	99,995 %
EN 1822-1	HEPA H13
Filter area, HEPA filter	1.5 m ²
Soundlevel	70 dB(A)

Capacity

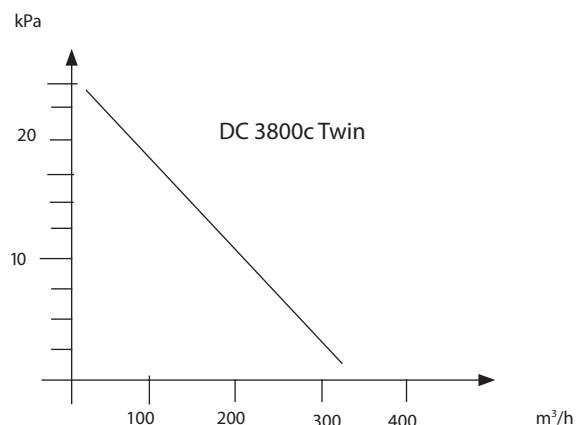

Description

The DC 3800c Twin is stable, tough and reliable and particularly suited to source extraction where high densities of dust are created. DC 3800c Twin is suitable in many different applications e.g. concrete grinding or other applications where large quantities of dust need to be extracted.

The DC 3800c Twin is driven by two single-phase motors.

The extraction system works as a vacuum that pulls the air through suction casings/nozzles, the hose system, separator and filter section. Coarse separation

of dust occurs in the unit's pre-separator, which is a highly efficient separator for larger particulate. The fine dust is separated and contained by the filter system. Reverse pulse filter cleaning gives long filter life and a consistently high suction capacity without having to remove the filter. The machine is equipped with a secondary HEPA filter.

Extracted material is collected in 40 l plastic sacks. A dust free sack change can be done very easily by hand.

The collected material is then easy to handle for disposal or recycling. This is the case for the pre-separator cyclone sack and the filter cyclone sack.

Operation

Connect the machine to a suitable power source according to the specification plate on the machine. If the electrical cable on the machine is damaged it should be replaced.

The DC 3800c Twin is equipped with a filter indication lamp that indicates when the filter needs cleaning or changing. The filter is generally cleaned once or twice daily during normal continuous operation.

Reverse pulse filter cleaning:

Alternative 1 (e.g. concrete grinding machine with fixed connection)

1. Start the machine.
2. Close the shutter valve.
3. Open the filter cleaning port with a quick motion. Repeat three to six times. This reverse pulse of air cleans the filter.
4. Open the shutter valve.
5. If not the filter indication lamp does not go out, change filter.

Alternative 2 (e.g. suction hose connected for cleaning)

1. Start the machine.
2. Disconnect the hose from the suction casing. Put the free end of the suction hose over the left handle. Push it towards the stop plate.
3. Open the filter cleaning port with a quick motion. Repeat three to six times. This reverse pulse of air cleans the filter.
4. Reconnect the hose to the suction casing.
5. If not the filter indication lamp does not go out, change filter.

The plastic sack should be changed only after the filter has been cleaned. The sack should be changed when the dust level is about 5 cm under the foot valve. The plastic sack should be sealed after removal from the machine.

Only use original Dustcontrol plastic sacks.

Service

With cleaning and maintenance on the machine, the power cable should be disconnected from the supply. Fluids should not come into contact with the motor. When cleaning with fluids the motor should be covered to avoid contact.

The fine filter should be changed at least once per year. Use only original spare parts. The microfilter should be changed every 300 running hours. Use breathing protection during a filter change. The operation should be performed in a closed area. Used filters should be sealed in a plastic sack and disposed of properly.

Check regularly that the electrical cable is not damaged.

The DC 3800c Twin should be performance tested at least once per year because it may be used with hazardous materials. Worn parts must be replaced. Never compromise the function of the DC 3800c, use only original spare parts.

Filterchange HEPA filter:

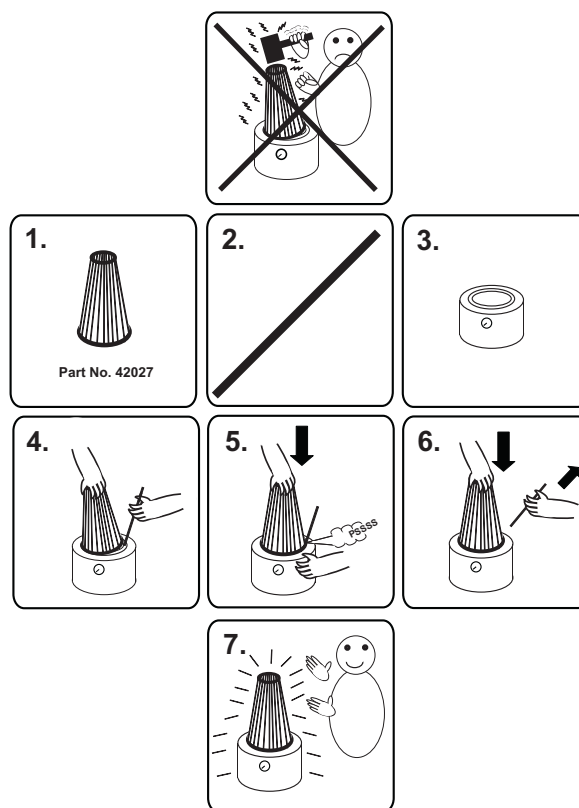

ENGLISH

Accessories

Description	Part no	Description	Part no
Coupling socket	2107		
Coupling socket	2129		
Plastic sack, standard	4110		
Microfilter	42024		
Fine filter, polyester, with integrated filter cover	42025	Fine filter cellulose, with integrated filter cover	42026
		Other accessories — see Dustcontrol catalogue.	

Warranty

The warranty period for this machine is two years and covers manufacturers faults. The warranty is valid under the condition that the machine is used under normal conditions on the task for which it was designed and is maintained properly. Normal wear is not covered by this warranty.

Service performed by other than Dustcontrol or its authorized agent voids automatically the warranty. No other warranty express or implied is applicable.

TROUBLE SHOOTING

Problem	Fault	Solution
Motor will not start.	Machine not connected.	Make sure connection.
The motor stops directly after starting.	Incorrect fuse. Thermal overload not set correctly.	Change to correct circuit. Electrician should adjust.
Pump runs but no suction.	Hose not connected. Hose plugged. No plastic sack on the cyclone.	Connect the hose. Find and remove block. Mount the correct sack.
Pump runs but poor suction.	Hole in the hose. Plugged filter. Hose too long or too small. Hose is kinked. Machine top is mounted incorrectly. Dust is packed in the cyclone. One of the fans is turned off.	Change or repair hose. Clean or change filter. Change the hose. Check and free. Adjust the mounting. Take off the top and clean out. Start it.
Machine blows dust.	Filter is perforated or has come loose.	Check the filters and change if necessary.
Abnormal sound from machine.		Order service.

Sicherheitsvorschriften

Lesen und beachten Sie diese Hinweise, bevor Sie die Maschine benutzen.

Achtung! Beim Gebrauch von elektrischen Maschinen sind zum Schutz vor Verletzungs- und Brandgefahr folgende grundsätzlichen Sicherheitsmaßnahmen zu beachten.

1. Berücksichtigen Sie die Umgebungseinflüsse
Setzen Sie die Maschine niemals dem Regen aus. Die Nutzung der Maschine darf nicht in feuchter oder nasser Umgebung oder in der Nähe von brennbaren Flüssigkeiten oder Gasen erfolgen.
2. Überlastung der Maschine
Lassen Sie nie die Maschine völlig gedrosselt laufen. Verwenden Sie die Maschine nur für Arbeiten für die sie bestimmt ist. Befolgen Sie die Vorschriften zur Handhabung des abgesaugten Materials, wie etwa Asbest.
3. Verletzungsgefahr
Vermeiden Sie Körperkontakt mit den Saugdüsen. Die Anlage erzeugt einen hohen Unterdruck, der schwerwiegende Verletzungen verursachen kann. Versuchen Sie nicht selbst Eingriffe an den elektrischen Teilen vorzunehmen. Fehlverhalten kann lebensgefährlich sein.
4. Netzkabel
Ziehen Sie die Maschine nicht am Kabel. Schützen Sie das Kabel vor Hitze und scharfen Kanten. Kontrollieren Sie das Netzkabel regelmäßig. Die Maschine darf nicht verwendet werden, wenn das Kabel oder der Stecker beschädigt ist.
5. Wichtiger Hinweis
Zur Reinigung und Wartung der Maschine muss der Hauptschalter ausgeschaltet und Netzstecker gezogen sein.
6. Pflegen Sie die Maschine mit Sorgfalt
Halten Sie die Maschine sauber und kontrollieren Sie regelmäßig den Saugschlauch und die Dichtungen auf Schäden. Befolgen Sie die Wartungsvorschriften. Halten Sie die Traggriffe trocken und frei von Öl und Fett.
7. Kontrolle von Beschädigungen
Prüfen Sie die Maschine vor jeder Inbetriebnahme auf Beschädigungen. Reparaturen sollten nur von einer von Dustcontrol autorisierten Kundendienst-Werkstatt durchgeführt werden.
8. Achtung
Benutzen Sie ausschließlich Zubehör und Ersatzteile aus dem Hause Dustcontrol. Durch den Einsatz anderer als der Originalteile (vor allem bei Filtern und Plastiksäcken) kann Staub austreten, der Gesundheitsschäden verursachen kann.

DEUTSCH

TECHNISCHE DATEN

Abmessungen HxBxL	1446 x 650 x 700 mm
Gewicht	54 kg
Einlass	X 50 mm
Schlauchlänge	5-20 m
Plastiksack	2 x 40 l
Luftmenge, max	320 m ³ /h
Unterdruck, max	24 kPa
Leistungsaufnahme	2800 W
Abscheidegrad	
Vorabscheider	80-90%
Abscheidegrad nach	
EN 60335-2-69, Klasse M	99,9 %
Feinfilter Polyester	1,8 m ²
Abscheidegrad	
EN 60335-2-69, Klasse H	99,995 %
EN 1822-1 HEPA H13	
Filterfläche Mikrofilter	1,5 m ²
Geräuschpegel	70 dB(A)

Druckerzeugung und Luftmenge

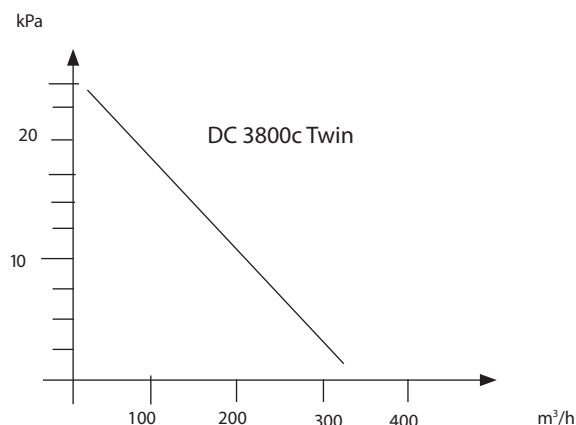

Funktionsbeschreibung

Der DC 3800c Twin ist robust und betriebssicher. Er eignet sich besonders für Arbeitsgänge bei denen viel Staub mit groben Partikeln anfällt. Die Maschine wird zur Punktabsaugung in vielen unterschiedlichen Bereichen verwendet, wie z. B. beim Betonschleifen oder wenn große Mengen an Staub abgesaugt werden müssen.

Der Antrieb erfolgt durch zwei Zweistufigebläse mit einem Einphasenmotor.

Das System arbeitet mit Unterdruck, wobei die Luft durch Saugkappe (Erfasselement), Schlauch sowie Grob- und Feinabscheider gesaugt wird. Die Grobabscheidung erfolgt mit Hilfe eines Vorabscheiders, in welchem der grobe Staub sehr wirksam abgeschieden

wird. Der verbleibende Feinstaub gelangt in den Filterzyklon der Einheit. Das Oberteil des Filters ist mit einem Schutzmantel versehen, der das Filterelement vor Verschleiß schützt. Die Filterreinigung mittels Luftimpuls verlängert die Lebensdauer des Filters und garantiert dadurch eine gleich bleibende Saugleistung. Das Gerät ist mit einem Mikrofilter ausgerüstet.

Das abgeschiedene Material wird in einem 40 Liter-Plastiksack aufgefangen, der sich mit einem einfachen Handgriff abnehmen lässt.

Die Rückgewinnung oder Entsorgung des Materials kann so sehr einfach erfolgen.

Betrieb

Maschine an eine Steckdose mit der auf dem Kennschild angegebenen Spannung anschließen.

Der DC 3800c Twin ist mit einer Filterindikationslampe versehen, die anzeigt wann der Filter gereinigt, oder ersetzt werden muss. Bei kontinuierlichem Gebrauch sollte die Filterreinigung ein- bis zweimal täglich erfolgen!

Alternative 1 (bspw. bei einer Betonschleifmaschine mit festem Anschluss).

1. Starten Sie die Maschine.
2. Schließen Sie den Sperrschieber.
3. Öffnen und schließen Sie den Deckel mit schneller Bewegung drei- bis sechsmal. Die Luft strömt durch die Klappenöffnung ein und der Luftimpuls reinigt die Filtereinheit.
4. Öffnen Sie den Sperrschieber.
5. Erlischt die Filterindikationslampe nicht muss der Filter gewechselt werden.

Alternative 2 (bspw. bei angeschlossenem Saugschlauch zur Reinigung).

1. Starten Sie die Maschine.
2. Entfernen Sie den Saugschlauch vom Saugrohr. Schieben Sie das freie Ende des Schlauches über den Handgriff sodass er gegen den Flansch abdichtet.
3. Öffnen und schließen Sie den Deckel mit schneller Bewegung drei- bis sechsmal. Die Luft strömt durch die Klappenöffnung ein und der Luftimpuls reinigt die Filtereinheit.
4. Entfernen Sie den Saugschlauch vom Griff der Filterreinigung.
5. Erlischt die Filterindikationslampe nicht muss der Filter gewechselt werden.

Der Plastiksack darf erst nach der Filterreinigung gewechselt werden. Spätestens wenn das Staubbiveau fünf Zentimeter unter der Austragsklappe liegt, muss der Plastiksack gewechselt werden. Nach Entfernung des Plastiksacks, muss dieser dicht verschlossen werden.

Verwenden Sie nur Original-Plastiksäcke.

Wartung

Die Filterpatrone im Zyklon sollte bei Bedarf (jedoch mindestens einmal pro Jahr) ausgetauscht werden. Zum Austausch darf nur ein original Dustcontrol Filter verwendet werden. Falls die Maschine mit einem Mikrofilter ausgerüstet ist, ist dieser nach etwa 300 Betriebsstunden aus-zutauschen. Bei einem eventuellen Waschvorgang beim Filtertausch muss der Motor abgedeckt werden.

Der Filtertausch darf nur von eingewiesenen Personen durchgeführt werden, welche eingewiesen wurden. Beim Filter-wechsel müssen Schutzmasken der Partikelfilter-klasse P2 (oder höherwertig) sowie Einwegschutzanzüge getragen und eine Gefährdung Dritter ausgeschlossen werden. Gebrauchte Filter müssen in verschlossenen Plastiksäcken entsorgt werden.

Der DC 3800c Twin sollte einmal jährlich gewartet werden. Abgenutzte Teile werden dabei ausgetauscht. Gefährden Sie nicht die Funktion und Lebensdauer Ihrer Anlage. Nutzen Sie ausschließlich Ersatzteile aus dem Hause Dustcontrol.

Filtertausch Mikrofilter:

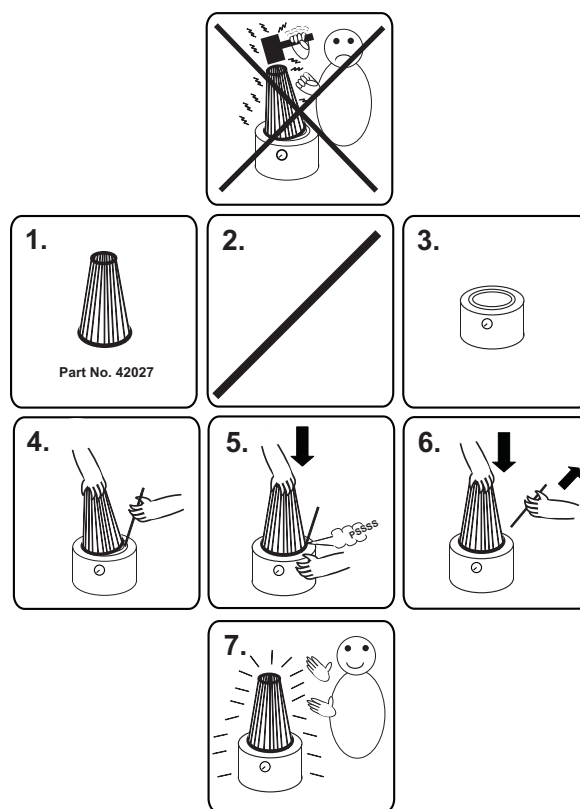

Zubehör

Bezeichnung	Art. Nr.	Bezeichnung	Art. Nr.
Anschlussmuffe	2107	Feinfilter Zellulose mit integriertem Filterschutz	42026
Anschlussmuffe	2129		
Plastiksack, Standard	4110		
Mikrofilter	42024		
Feinfilter, Polyester, mit integrierend Filter Schutz	42025		

Weiteres Zubehör finden Sie im Dustcontrol-Katalog.

Garantie

Die Garantiezeit beträgt bei Einschichtbetrieb 2 Jahre (bei Einschichtbetrieb) und bezieht sich auf Fabrikationsfehler. Die Garantie gilt nur unter der Voraussetzung, dass die Maschine vorschriftgemäß eingesetzt und gewartet wird.

Für betriebsbedingten Verschleiß wird keine Haftung übernommen. Die Geräte dürfen nur von Dustcontrol und deren autorisierten Werk-stätten repariert werden, ansonsten erlischt die Garantie.

FEHLERSUCHE

Problem	Fehler	Maßnahme
Der Motor läuft nicht.	Kein Stromanschluss.	Strom anschliessen.
Der Motor bleibt sofort nach dem Start stehen.	Falsche Sicherung.	Sicherung tauschen.
Der Motor läuft, aber die Maschine saugt nicht.	Kein Saugschlauch angeschlossen. Schlauch verstopft.	Schlauch anschliessen. Schlauch umdrehen oder reinigen.
	Kein Plastiksack am Zyklon angebracht.	Befestigen Sie den Plastiksack wie beschrieben.
Der Motor läuft, aber die Maschine saugt schlecht.	Loch im Saugschlauch. Filter verstopft. Saugschlauch zu lang oder zu schmal. Schlauch teilweise verstopft.	Schlauch austauschen. Reinigen oder austauschen. Schlauch austauschen. Schlauch reinigen oder umdrehen.
	Oberteil der Maschine schlecht montiert. Im Zyklon hat sich Staub abgesetzt.	Ordentlich befestigen. Deckel abnehmen und den Zyklon reinigen.
	Eines der Gebläse ist beschädigt oder hat sich gelockert.	
Die Maschine bläst Staub aus.	Der Filter ist beschädigt oder hat sich gelockert.	Kontrollieren und gegebenenfalls austauschen.
Abnormale Geräuschentwicklung der Maschine.		Die Pumpe muß gewartet werden.

Conditions de sécurité

Lisez toutes les instructions avant d'utiliser la machine et mettez à l'abri ces instructions.

Attention! Pendant l'utilisation de machines électriques, les précautions de sécurité de base devront être suivies pour réduire les risques de feu, les décharges électriques et les blessures corporelles.

1. Zone de travail

Ne pas exposer la machine sous la pluie. Ne pas l'utiliser dans des endroits humides ou en présence de liquides ou gaz inflammables.

2. Surchauffe

Ne laisser jamais la machine tourner en continu inutilement. Suivre toujours les réglages particuliers aux matières avec lesquelles vous travaillez: par exemple l'amiante. Ne pas utiliser la machine pour des travaux non conformes à l'emploi normal de la machine.

3. Blessures corporelles

Ne jamais laisser la succion venir au contact avec des parties du corps. Le fort effet de succion peut endommager les vaisseaux sanguins de la peau. Ne pas réparer les composants électriques soi-même, mais prendre une personne qualifiée. Des erreurs peuvent causer des blessures. Lire attentivement toutes les précautions d'usage.

4. Prendre soin du cordon électrique

Ne jamais tirer la machine par son cordon électrique. Protéger le cordon contre les chocs et les objets coupants. Vérifier régulièrement l'état du cordon.

5. Mesure importante

Pendant le nettoyage et l'entretien sur la machine, le cordon électrique devra être débranché.

6. Entretien de la machine

Garder la machine propre et vérifier que le flexible est entier, et que les joints sont restés étanches. Garder les poignées sèches et libres de toute huile et graisse.

7. Vérification de l'état de la machine

Avant toute utilisation de la machine, il devra être vérifié avec précautions que la machine est en bon état de marche. Si il y a des pièces endommagées, celles-ci devront être réparées par un centre de maintenance autorisé Dustcontrol.

8. Attention!

Utiliser uniquement les accessoires et les pièces détachées qui sont disponibles dans le catalogue Dustcontrol. Si vous utilisez des pièces défectueuses ou contrefaites (spécialement les filtres), la machine pourrait rejeter de la poussière nocive qui pourrait causer des dommages corporels.

CARACTÉRISTIQUES TECHNIQUES

HxLxL	1446 x 650 x 700 mm
Poids	54 kg
Entrée	X 50 mm
Longueur flexible	5-20 m
Volume sac	2 x 40 l
Flux à l'entrée ouverte	320 m ³ /h
Dépression max.	24 kPa
Puissance	2800 W
Degré de filtration	
Pré-séparateurs	80-90%
Degré de filtration, filtre fin	
EN 60335-2-69, M	99,9 %
Surface filtrante, filtre fin	1,8 m ²
Degré de filtration, microfiltre	
EN 60335-2-69, H	99,995 %
EN 1822-1	HEPA H13
Surface filtrante, microfiltre	1,5 m ²
Niveau sonore	70 dB(A)

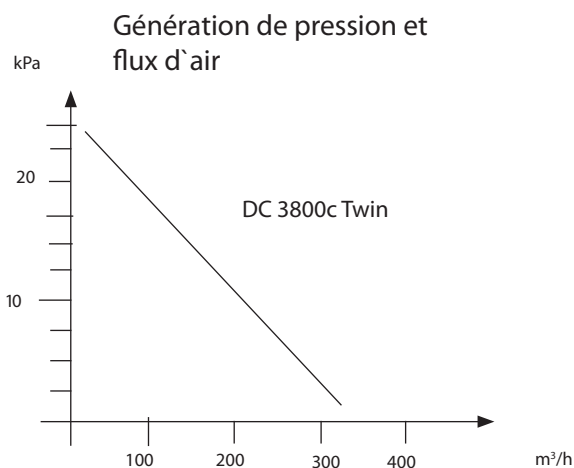

Description

Le DC 3800c Twin est stable, robuste, fiable et particulièrement adapté pour l'extraction à la source où il y a beaucoup de poussière fine. Le DC 3800c Twin est idéal pour différentes applications comme le ponçage du béton, ou d'autres applications où de larges quantités de poussière doivent être extraites.

Le DC 3800c Twin est entraîné par deux moteurs monophasés.

Le système d'extraction fonctionne avec la dépression (aspiration) qui entraîne l'air à travers les accessoires de nettoyage/carters, le système de flexibles, le séparateur et le système de filtration. La séparation grossière des poussières se produit dans le cyclone du pré-séparateur qui a un très grand effet de séparation pour les plus larges particules. La poussière fine est séparée et retenue par le système de filtration. Le

nettoyage du filtre par impulsion inversée prolonge considérablement la durée de vie du filtre, et procure une constante et haute capacité d'aspiration sans avoir à changer le filtre. La machine est équipée avec un filtre secondaire HEPA.

Les poussières extraites sont collectées dans un sac plastique de 40 l. Un changement du sac libre de toute poussière peut être fait très simplement et manuellement.

La matière collectée est ensuite facilement transportée de façon à être jetée ou recyclée. C'est en fait la même opération pour le sac du pré-séparateur et du filtre.

Fonctionnement

Connecter la machine à une source d'énergie adéquate, en accord avec les spécifications de la plaque machine. Si le cordon électrique de la machine est endommagé, il devra être remplacé.

Le DC 3800c Twin est maintenant équipé d'un témoin lumineux de colmatage du filtre qui indique à quel moment il est nécessaire de nettoyer ou de changer le filtre. Le filtre est généralement nettoyé une ou deux fois par jour pour un fonctionnement normal.

Pour le nettoyage du filtre:

Alternative 1 (par exemple une polisseuse à béton avec connexion fixe)

1. Démarrer l'unité d'aspiration.
2. Fermer la vanne guillotine.
3. Décolmater le filtre avec la tirette positionnée sur le côté d'un mouvement rapide. Répéter l'opération 5 à 6 fois. Ces impulsions inverses de l'air nettoient le filtre.
4. Ouvrir la vanne guillotine.
5. Si le témoin de décolmatage reste lumineux, le filtre devra être changé.

Alternative 2 (par exemple un flexible d'aspiration pour nettoyage)

1. Démarrer l'unité d'aspiration.
2. Déconnecter la fin du flexible de son embout: carter d'aspiration ou accessoires.
3. Décolmater le filtre avec la tirette positionnée sur le côté d'un mouvement rapide. Répéter l'opération 5 à 6 fois. Ces impulsions inverses de l'air nettoient le filtre.
4. Reconnecter le flexible sur son embout: carter d'aspiration ou accessoires.
5. Si le témoin de décolmatage reste lumineux, le filtre devra être changé.

Le sac plastique devra être changé seulement une fois le filtre nettoyé. Le sac devra être changé quand le niveau de poussières est à environ 5 cm en-dessous du clapet.

Le sac plastique devra être scellé après avoir été retiré de dessous la machine.

Utiliser uniquement des sacs plastique d'origine Dust-control.

Entretien

Pendant le nettoyage et l'entretien sur la machine, le cordon électrique devra être déconnecté. Le moteur ne peut être directement aspergé avec un fluide pendant le nettoyage de la machine et doit être protégé.

Le filtre fin devra être changé au moins une fois par an. Utiliser uniquement des pièces détachées d'origine. Si la machine est utilisée avec un microfiltre/HEPA, celui-ci devra être changé toutes les 300 h de fonctionnement. Utiliser une protection respiratoire durant le changement du filtre. L'opération devra être réalisée dans un lieu clos.

Les filtres usés devront être enfermés dans un sac plastique et retraités selon les normes industrielles.

Vérifier régulièrement que le cordon électrique n'est pas endommagé.

Le DC 3800c Twin devra être testé au moins une fois par an parce qu'il a pu être utilisé avec des matières dangereuses. Les pièces défectueuses doivent être remplacées. Pour ne jamais compromettre le fonctionnement du DC 3800c Twin, utiliser uniquement des pièces détachées d'origine.

Changement du Microfiltre:

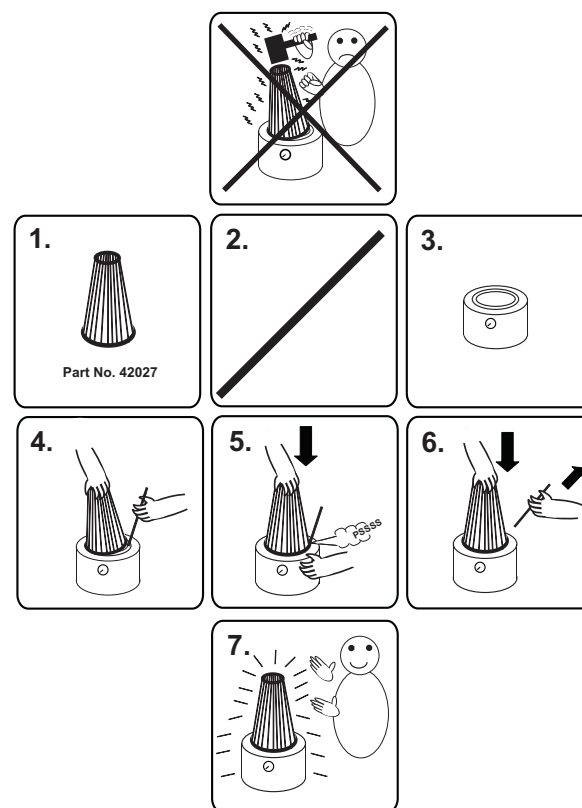

Accessoires

Description	Part N°	Description	Part N°
Raccord 50/50	2107		
Raccord tournant 50/38	2129		
Sacs plastique, standard	4110		
Microfiltre	42024	Filtre fin cellulose, avec couvercle de protection	42026
Filtre fin, polyester, avec couvercle de protection	42025	Autres accessoires, voir le catalogue Dust-control.	

Garantie

La période de garantie pour cette machine est de 2 ans, pièces et main d'oeuvre hors pièces d'usure. La garantie est valide sous les conditions que la machine est utilisée dans des conditions normales de travail, pour lesquelles elle a été définie et si elle est convenablement entretenu.

La maintenance accomplie par d'autres que Dustcon-

trol ou que par un agent mandaté, annule automatiquement la garantie. Aucune autre garantie express ou implicite n'est applicable.

PROBLÈMES ET INTERVENTIONS

Problème	Défaut	Solution
Moteur ne démarre pas.	Machine non connectée.	Vérifier connections.
Le moteur s'arrête après le démarrage.	Mauvais fusible. Thermique mal positionné.	Circuit correct. Un électricien devra intervenir.
Pompe fonctionne mais n'aspire pas.	Flexible non connecté. Flexible bouché. Pas de sac plastique sur le	Connecté le flexible. Nettoyer le flexible. Monter le sac correctement. cyclone.
Pompe tourne mais peu d'aspiration.	Trou dans le flexible. Filtre bouché. Flexible trop long ou trop petit. Flexible vrillé. Filtre mal monté. Poussière bloquée dans le cyclone.	Changer ou réparer le flexible. Nettoyer ou le changer. Dévriller le flexible. Adjuster le filtre. Ouvrer le cyclone et nettoyer le.
Machine recrache la poussière.	Filtre perforé ou pas installé.	Vérifier le et changer si nécessaire.
Son anormal dans la machine.		Appelez nous.

Veiligheidsvoorschriften

Lees voor het eerste gebruik alle instructies voor het bedienen van de machine zorgvuldig en bewaar deze instructies.

Waarschuwing! Bij gebruik van elektrische machines moeten altijd de standaard veiligheidsvoorschriften opgevolgd worden om risico's als brand, elektrische schokken en verwondingen te verkleinen. Deze houden in:

1. Werkplek

Stel de machine niet bloot aan vocht en regen. Gebruik de machine niet in vochtige of natte omgeving of in de nabijheid van licht ontbrandende vloeistoffen of gassen.

2. Overbelasting

Laat de machine nooit onbelast draaien. Volg altijd de voorschriften die van toepassing zijn op het materiaal waarmee wordt gewerkt zoals bijv. asbest. Gebruik de machine niet voor doeleinden, waarvoor deze niet bestemd is.

3. Lichamelijke verwondingen

Laat de afzuiging nooit in direct contact komen met het lichaam. De sterke zuiging kan de bloedvaten in de huid beschadigen. Repareer de elektrische onderdelen nooit zelf, maar zorg dat een gekwalificeerd persoon dit doet. Fouten kunnen verwondingen veroorzaken. Zie ook het onderdeel waarschuwing.

4. Misbruik het aansluitsnoer niet

Trek de machine nooit voort d.m.v. het aansluitsnoer. Hou het aansluitsnoer uit de buurt van hitte

en scherpe randen. Controleer de elektrische kabel regelmatig op beschadiging.

5. Belangrijke maatregel

Tijdens het schoonmaken of het onderhouden van de machine dient de stroomtoevoer onderbroken te zijn door de stekker uit het contact te nemen en dient u ervoor te zorgen dat iemand anders deze niet onverhoopt kan aansluiten.

6. Onderhoud de machine met zorg

Hou de machine schoon en zorg dat de slang onbeschadigd is en dat alle aansluitingen en pakkingen dicht zijn. Volg de instructies. Zorg dat de handvaten niet besmeurd zijn met olie of smeer.

7. Controle op beschadiging

Voor elk gebruik van de machine moet deze eerst zorgvuldig worden nagekeken op eventuele beschadigingen. Indien er beschadigingen geconstateerd worden, moeten deze eerst gerepareerd worden door een door Dustcontrol gemachtigd servicecentrum.

8. Waarschuwing!

Gebruik alleen originele accessoires en onderdelen van Dustcontrol. U vindt deze in de Dustcontrol catalogus. Wanneer verkeerde onderdelen of niet originele onderdelen worden gebruikt, kan er mogelijk gezondheidsgevaarlijk stof vrijkomen, hetgeen persoonlijk letsel kan veroorzaken.

TECHNISCHE GEGEVENS

HxBxL	1446 x 650 x 700
mm	
Gewicht	54 kg
Inlaat	X 50 mm
Plastic zak	2 x 40 l
Slanglengte max	5-20 m
Maximum capaciteit	320 m ³ /h
Maximum onderdruk	24 kPa
Vermogen	2800 W
Afscheidingsgraad voorafscheider	80-90%
Afscheidingsgraad EN 60335-2-69, M	99,9 %
Fijnfilter polyester oppervlak	1,8 m ²
Afscheidingsgraad microfilter	
EN 60335-2-69, H	99,995 %
EN 1822-1	HEPA H13
Microfilter oppervlak	1,5 m ²
Geluidniveau	70 dB(A)

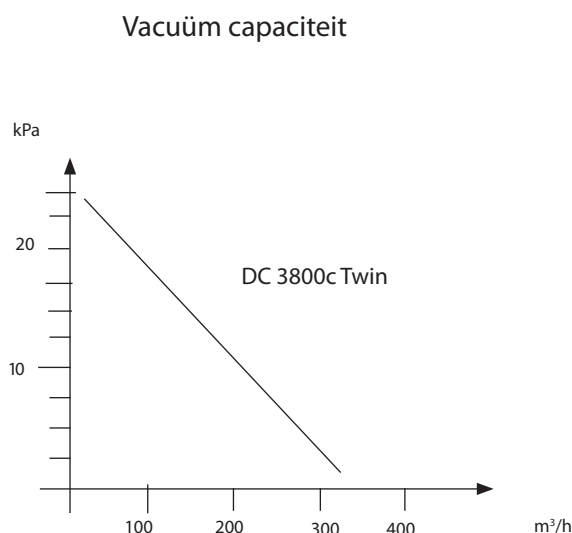

Beschrijving

De DC 3800c Twin is stabiel, sterk, betrouwbaar en vooral geschikt voor bronafzuiging bij verschillende toepassingen waarbij veel stof ontstaat zoals: lassen, slijpen, schuren en schoonmaken met het Ø50 mm. programma. De machine mag alleen worden gebruikt voor de afzuiging en scheiding van droge, niet ontvlambare stoffen.

De DC 3800c Twin beschikt over twee direct aangedreven tweetraps hoge druk ventilatoren, voorzien van enkel fase motoren.

Het afzuigstelsel werkt met een onderdruk (vacuüm) dat de lucht door afzuigkappen/mondstukken, slangen, cycloon en filtersystemen zuigt. Door de cycloonwerking van de filterunit worden de grovere stofdeeltjes afgescheiden. Vervolgens wordt het fijne

stof gefilterd door een patroonfilter. Het gescheiden materiaal wordt verzameld in de plastic zak of container aan de onderkant van de cycloon.

Door de unieke filterreiniging d.m.v. een omgekeerde luchtpuls in de unit, is het filter langer te gebruiken en blijft de capaciteit constant.

Het afgezogen en afgescheiden materiaal wordt verzameld in een plastic zak van 40 l. Deze zak kan heel gemakkelijk verwisseld worden. Het verzamelde materiaal kan op deze manier gemakkelijk worden weggegooid of gerecycled.

Bediening

Sluit de unit aan op een geschikte elektrische stroomtoevoer rekening houdend met de kenmerken van de unit die op het typeplaatje staan. Als de elektrische kabel beschadigd mocht raken, moet deze onmiddellijk vervangen worden.

De DC 3800c is voorzien van een vuilfilter indicatielamp. Deze indicatielamp gaat branden wanneer de filter gereinigd of vervangen dient te worden. Het filter zal bij normaal gebruik over het algemeen één à twee keer per dag moeten worden schoongemaakt.

Hoe het filter schoon te maken:

Optie 1- Indien u deze machine gebruikt in combinatie met een afzuigkap of gereedschap:

1. Start de machine.
2. Sluit de handklep.
3. Open de reinigingsklep met een korte beweging, herhaal dit 3 tot 6 keer. Door de tegen gestelde luchtpuls wordt het filter gereinigd.
4. Open de handklep.
5. Indien de filter indicatielamp blijft branden; vervang dan het filter.

Optie 2-Indien u deze machine gebruikt in combinatie met een zuigbuis met vloermondstuk:

1. Start de machine.
2. Ontkoppel de slang van de zuigbuis. Plaats het uiteinde van de slang over het linker handvat. Duw deze tegen de eindplaat.
3. Open de reinigingsklep met een korte beweging, herhaal dit 3 tot 6 keer. Door de tegen gestelde luchtpuls wordt het filter gereinigd.
4. Koppel de slang weer aan de zuigbuis.
5. Indien de filter indicatielamp blijft branden; vervang dan het filter.

De plastic zak moet verwisseld worden, wanneer het filter is schoongemaakt en wanneer de hoeveelheid stof tot 5 cm onder de bodemklep komt. De plastic zak moet worden afgesloten, wanneer deze van de unit verwijderd wordt. Dit kan gedaan worden met de strip waarmee de zak dicht zat voor gebruik. Gebruik altijd een nieuwe strip bij het verwisselen van een zak.

Gebruik alleen originele plastic zakken.

Service

Tijdens het schoonmaken en service aan de unit, moet de elektrische aansluiting altijd uit de stroomvoorziening zijn verwijderd.

Het fijnfilter moet minstens één keer per jaar vervangen worden. Gebruik alleen originele onderdelen voor de vervanging. Als de unit voorzien is van een HEPA filter, moet dit filter iedere 300 draaiuren vervangen worden. Gebruik tijdens vervanging een mondkap en doe dit alleen in een afgesloten ruimte. Het gebruikte filter moet afgesloten en op een juiste en schone manier weggegooid worden zoals plaatselijk is voorgeschreven.

Controleer regelmatig of de elektrische kabel niet is beschadigd.

Geadviseerd wordt de werking van de DC 3800c Twin minstens één keer per jaar te laten controleren. Versleten onderdelen moeten worden vervangen. Gebruik alleen originele Dustcontrol onderdelen voor vervanging bij de DC 3800c Twin.

Microfiltervervanging:

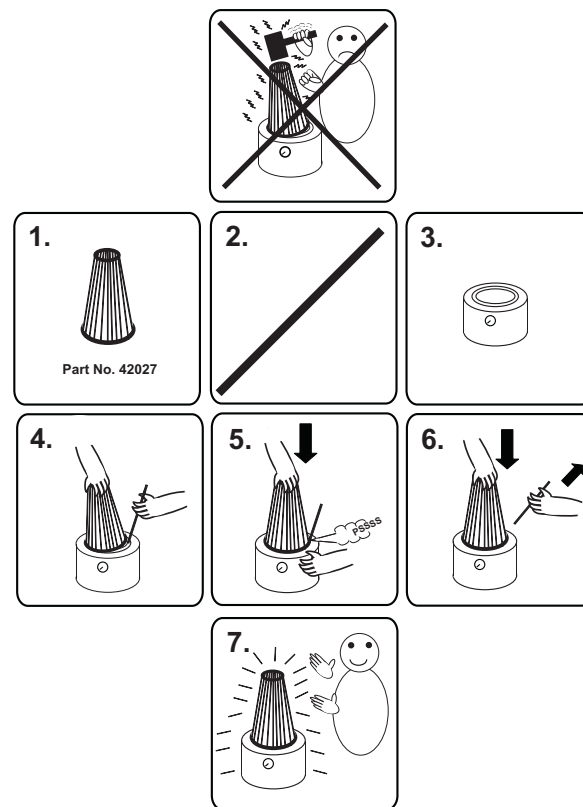

Accessoires

Beschrijving	Onderdeel nr.	Beschrijving	Onderdeel nr.
Koppeling	2107	Fijn filter, polyester	42025
Koppeling, draaibaar	2129	Fijn filter, cellulose	42026
Zuigslang std Ø=50 per mtr	2401		
Standaard plastic zak	4110		
Microfilter	42024	Voor andere accessoires, zie de Dustcontrol catalogus.	

Garantie

De garantie is twee jaar geldig en dekt fabrieksfouten. De garantie is alleen geldig indien het apparaat wordt gebruikt onder normale omstandigheden voor datgene waar het voor ontworpen is en dat het goed wordt onderhouden.

De normale slijtage van het apparaat valt niet onder deze garantie. De garantie vervalt indien service wordt uitgevoerd door anderen dan Dustcontrol, of door Dustcontrol gemachtigde vertegenwoordigers. Andere garantiebepalingen zijn niet van toepassing.

PROBLEEMOPLOSSINGEN

Probleem	Oorzaak	Oplossing
Motor wil niet starten.	Machine is niet aangesloten	Maak de aansluiting.
De motor stopt direct na het opstarten.	Incorrecte zekering. Thermische overbelasting niet juist ingesteld.	Vervang deze door juiste zekering. Laat een elektricien dit bijstellen.
Ventilator draait, maar geen afzuiging.	Slang niet aangesloten. Slang verstopt. Geen plastic zak aan de cycloon.	Sluit de slang aan. Zoek en verwijder de verstopping. Monteer de juiste zak.
Ventilator draait, maar minimale afzuiging.	Gat in de slang. Verstopt filter. Slang te lang of te smal. Knik in de slang. De bovenkant van de machine is verkeerd gemonteerd. Cycloon zit vol met stof.	Vervang of repareer slang. Maak filter schoon of vervang. Vervang slang. Controleer en verhelp. Monteer correct. Haal de bovenkant van de machine en maak schoon.
	Een van de ventilatoren staat niet aan.	Start deze motor.
Machine blaast stof	Filter is lek of zit los.	Controleer filter en vervang indien nodig.
Abnormaal geluid van de machine		Haal een gekwalificeerd persoon erbij.

Sikkerhetsforskrifter

OBS! Les følgende sikkerhetsinstruksjon nøye før du tar maskinen i bruk! Ta vare på denne sikkerhetsforskriften så lenge du benytter maskinen.

ADVARSEL! Ved anvendelse av elektriske maskiner skal grunnleggende sikkerhetsforskrifter følges for å redusere risikoen for brann, elektriske støt eller personskade.

1. Arbeidsmiljø

Utsett ikke maskinen for væske; skal ikke benyttes i fuktige og våte miljøer eller i nærheten av lettantennelige væsker eller gasser.

2. Overbelastning

La ikke maskinen være i drift med igjenstruppet slange, munnstykke eller innløp. Maskinen skal kun benyttes til sitt egentlige anvendingsområde. Følg alltid gjeldende forskrifter for det materialet som skal suges, f eks kvarts, asbest, PCB m.m.

3. Kroppsskader

La aldri sugepunkter komme i kontakt med noen kroppsdel. Det sterke undertrykket kan skade hudens blodkar. Forsøk aldri på egen hånd forandre på elektriske koblinger. En feil kan medføre livsfare. (Se også pkt 4.)

4. El kabel

Dra aldri maskinen etter kabelen. Utsett ikke kabelen for varme eller skarpe gjenstander. El kabelen skal kontrolleres regelmessig. Maskinen får ikke benyttes hvis kabel eller støpsel er skadet.

5. Viktige tiltak

Ved rengjøring, ettersyn og vedlikehold skal maskinen gjøres strømløs ved å stoppe motoren og trekke ut støpselet.

6. Tilsyn

Hold maskinen ren og se til at sugeslangen er hel og at alle pakninger er tette. Følg service - og vedlikeholdsinstruksene. Sørg for at bærehåndtak er tørre og fri for fett og olje.

7. Kontroll

Kontroller at maskinen er uskadet før du benytter den. Finnes det skader må maskinen repareres av et autorisert serviceverksted som er godkjent av Dustcontrol.

8. Advarsel

Benytt kun tilbehør og reservedeler som finnes i Dustcontrol's kataloger. OBS ! Hvis det benyttes feilaktige eller piratdel (spesielt filtre og plastsekker), kan maskinen få lekkasje av helsefarlig støv med personskade som følge.

TEKNISKA DATA

HxBxL	1446 x 650 x 700 mm
Vekt	54 kg
Innløp	X 50 mm
Slangelengde(φ 50)	5-20 m
Oppsamlingssek	2 x 40 l
Luftmengde max	320 m ³ /h
Undertrykk max	24 kPa
Effektuttak	2800 W
Utskillingsgrad föravskiljare	80-90 %
Utskillingsgrad finfilter	
EN 60335-2-69, Klass M	99,9 %
Finfilter av polyester, area	1,8 m ²
Utskillingsgrad mikrofilter	
EN 60335-2-69, Klass H	99,995 %
EN 1822-1	HEPA H13
Mikrofilter, area	1,5 m ²
Lydnivå	70 dB(A)

Trykkdannelse og luftmengde

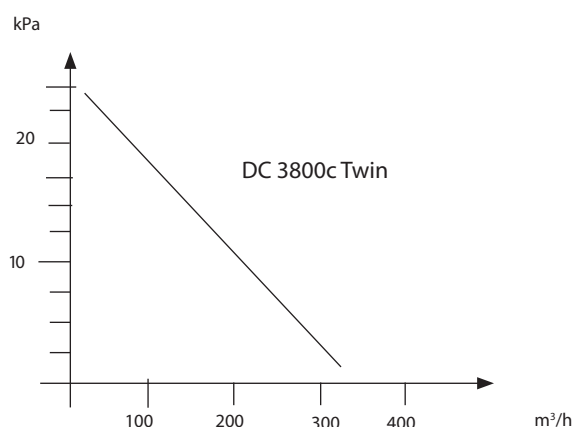

Funksjonsbeskrivelse

Maskinen er beregnet for suging og utskilling av større mengder tørrt støv og drives av 2 stk, 2 - trinns vifte-motorer, 1 - fase strøm.

Maskinen oppfyller gjeldende myndighetskrav for å håndtere helsefarlig støv såsom kvarts, asbest, PCB m m.

Maskinen er godkjent for Rent Bygg (RTB) prosjekter.

Maskinen er stabil, robust og driftssikker.

·Maskin har et design som gjør den ergonomisk og funksjonell. Filterrensing skjer med luftpuls som medfører ekstra lang levetid på filterene samtidig som sugeeffekten beholdes.

Brukerveiledning

Tilkoble støpselet til et el-uttak med spenning som er angitt på maskinens merkeplate. Ved skjøting av el - kabel skal denne være vannbeskyttet.

Start alltid begge motorene med brytere på respektive motorenhet.

Maskinen har en filterindikasjonsmåler som viser når filterene behøver renses eller byttes ut. Filteret skal renses minimum 2 ganger pr dag ved kontinuerlig bruk eller når instrumentet viser rødt.

Maskinen skal være i gang ved filterrensing.

Alternativ 1 (f eks betongslipemaskin med fast anslutning)

1. Start maskinen.
2. Steng skyvespjeldet.
3. Åpne luken som er på siden av maskinen raskt, 3 - 6 ganger. Atmosfæreluftens suges inn i stor fart og pulsrenser filteret for støv.
4. Åpne skyvespjeldet.
5. Om ikke filterindikasjonslampen slukker, må filteret skiftes.

Alternativ 2 (f eks sugeslange som er ansluttet for støvsuging)

1. Start maskinen.
2. Løsne slangen fra sugerøret og plasser slange enden mot det venstre håndtaket og tett mot stoppbrikken slik at maksimalt undertrykk oppstår innvendig i syklonen.
3. Åpne luken som er på siden av maskinen raskt, 3 - 6 ganger. Atmosfæreluftens suges inn i stor fart og pulsrenser filteret for støv.
4. Ta bort sugeslangen.
5. Om ikke filterindikasjonslampen slukker, må filteret skiftes.

Plastsekken får kun byttes etter at filteret er renses. Den skal byttes når støvnivået er minimum 5 cm under gummiklaffen.

Plastsekken skal alltid knyttes til eller tettes, etter at den er skiftet.

Benytt kun Dustcontrol originale plastsekker.

Service

Ved rengjøring og vedlikehold av maskinen skal denne slås av og kontakten trekkes ut. Motordelen må det ikke sprutes direkte på med væske, ved sanering må denne tildekkes.

Finfilteret bør byttes minst en gang pr år. Benytt kun originalfilter. Mikrofilter skal byttes etter ca 300 timer. Filterbytte får kun utføres av opplært personell. Benytt støvmaske, partikkelfilterklasse P2, eller høyere. I forbindelse med helsefarlig støv skal det benyttes engangsdress og det skal foretas tiltak slik at øvrig personell ikke blir utsatt for støvet. Utskiftede filtre skal legges i plastsekker som knytes igjen.

Kontroller regelmessig at elkabelen ikke er skadet. DC3800c Twin skal funksjonsprøves og ettersees minst en gang pr år fordi det er en maskin for helsefarlig materiale. Utslitte deler må byttes ut. Det skal ikke forekomme kompromisser med hensyn til funksjon og levetid. Kun originaldelar skal benyttes.

Bytte av mikrofilter:

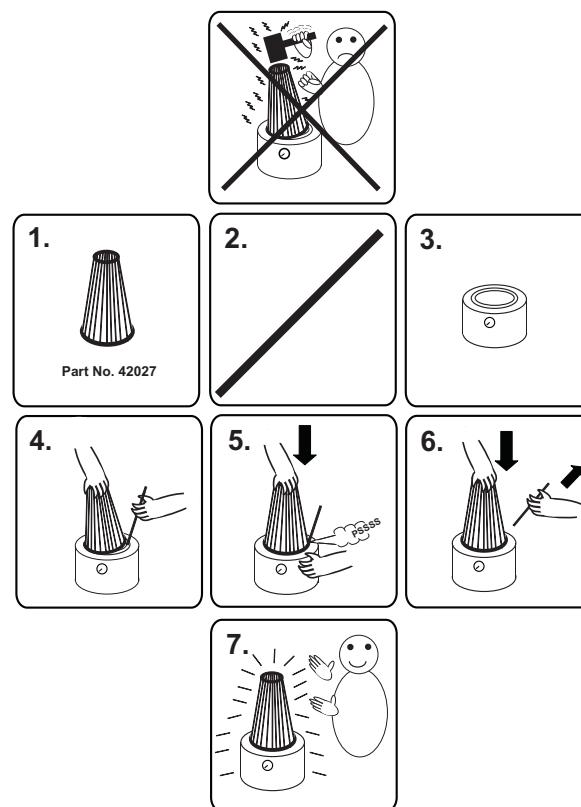

Tilbehør

Betegnelse	Art nr
Anslutningsmuffe	2107
Anslutningsmuffe	2129
Plastsekk, standard	4110
Mikrofilter	42024
Finfilter polyester, med integrert filterbeskyttelse	42025

Betegnelse	Art nr
Finfilter cellulose, med integrert filterbeskyttelse	42026

Øvrig tilbehør, se Dustcontrols katalog.

Garanti

Garantitiden er 2 år og gjelder for fabrikkasjonsfeil. Garantien gjelder under forutsetning av at maskinen benyttes på normalt vis og at den får den service som kreves.

Normal slitasje erstattes ikke. Reparasjoner skal utføres av Dustcontrol AB eller personer som er godkjent av Dustcontrol. Hvis ikke bortfaller garantien.

FEILSØKING

Problem	Årsak	Tiltak
Motor går ikke.	Strøm er ikke tilkoblet.	Koble til strøm.
Motor stopper direkte etter start.	Feil sikring.	Bytt til korrekt sikring.
Motoren går men maskinen suger ikke.	Sugeslange ikke tilkoblet. Stopp i slangen. Syklonen mangler . plastsekk.	Koble til sugeslangen. Snu slangen eller rens. Sett på plastsekk.
Motoren går men maskinen suger dårlig.	Hull i sugeslangen. Tett filter. Sugeslange for lang eller for tynn. Sugeslange delvis tett. Maskinens topp feil montert. Materiale sitter fast i syklonen. Den ene motoren er ikke slått på.	Bytt slange. Rens eller bytt. Bytt slange. Snu slangen eller rens. Juster monteringen. Ta bort toppen og rengjør syklonen. Starta flækten.
Maskinen blåser ut støv.	Filteret har løsnet eller er defekt.	Kontroller og bytt ved behov.
Unormal lyd fra maskinen.		Bestill service.

Reservdelar
Reservedeler

Spare Parts

Ersatzteile

Pieces detachees

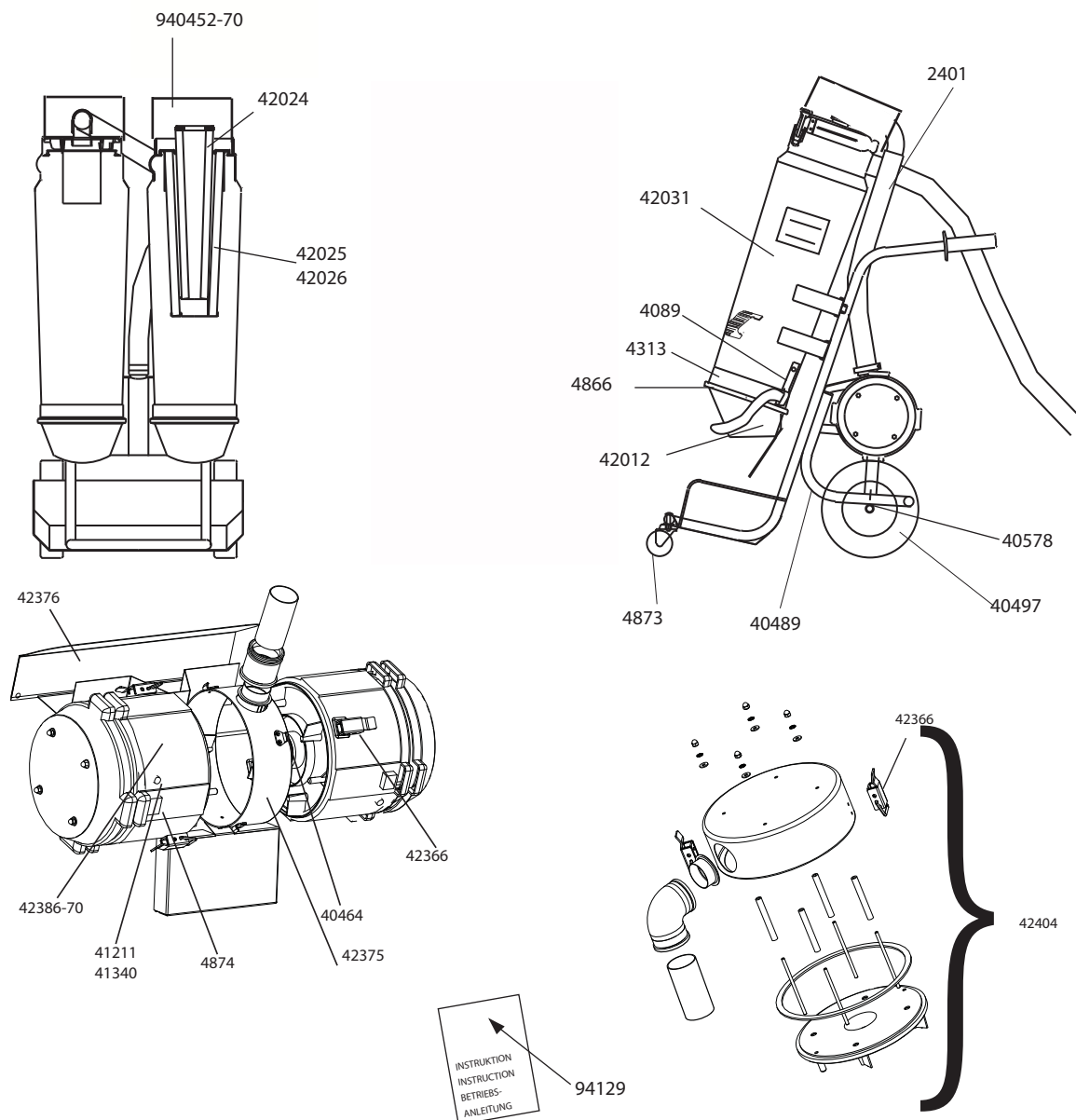

Svenska

Art. nr	Benämning
2401	Slang Ø=50
40464	Hake
40489	Chassi hjul
40497	Hjul
40578	Starlock
4089	Spännbandshållare
41211	Lins röd
41340	Filterindikeringslampa

Art. nr	Benämning
42012	Kona med klaff
42024	Mikrofilter
42025	Finfilter, polyester
42026	Finfilter, cellulosa
42031	Cyklon
42366	Spännlås
42375	Mellandel
42376	Ljuddämpare

Art. nr	Benämning
42386-70	Motoröverdel
42404	Lock
4313	Spännband
4866	Gummimanschett
4873	Länkhjul
4874	Strömbrytare
940452-70	Inlopp
94129	Instruktion DC 3800c Twin

Reservdelar
Reservedeler

Spare Parts

Ersatzteile

Pieces detachees

English

Part No	Description	Part No	Description	Part No	Description
2401	Hose std Ø=50 per mtr	42012	Cone	42386-70	Motor package
40464	Hook	42024	Micro filter	42404	Top
40489	Chassis wheel	42025	Fine filter, polyester	4313	Strap
40497	Wheel	42026	Fine filter, cellulose	4866	Rubber connector
40578	Star lock	42031	Cyclone	4873	Caster
4089	Strap holder	42366	Toggle fastener	4874	Switch
41211	Lens, red	42375	Centre link band	940452-70	Inlet
41340	Filter indication lamp	42376	Silencer	94129	User instruction DC 3800c Twin

Deutsch

Art Nr	Bezeichnung	Art Nr	Bezeichnung	Art Nr	Bezeichnung
2401	Bogen °Ø=50	41340	Filterüberwachungsleuchte	42376	Schalldämpfer
40464	Haken	42012	Konus	42386-70	Motoroberteil
40489	Chassi Rad	42024	Mikrofilter	42404	Deckel
40497	Rad	42025	Feinfilter, Polyester	4313	Spannband
40578	Starlock/ Sicherungsscheibe	42026	Feinfilter, Zellulose	4866	Gummimanschette
4089	Spannbandhalter	42031	Zyklon	4873	Lenkrolle
41211	Linse rot	42366	Schloss	4874	Schalter
		42375	Verbindungsmodul	940452-70	Inlass
				94129	Betriebsanleitung DC 3800c Twin

Français

Art N°	Description	Art N°	Description	Art N°	Description
2401	Flexible Ø=50	42012	Cone	42404	Tete
40464	Attache	42024	Microfiltre/HEPA	4313	Courroie sac
40489	Châssis roue	42025	Filtre fin, polyester	4866	Joint de montage
40497	Roue	42026	Filtre fin, cellulose	4873	Roue avant
40578	Rondelle de bloquage	42031	Cyclone	4874	Interrupteur M/A
4089	Porte-sangle	42366	Attache basculante	940452-70	Module d'entrée
41211	Lentille rouge	42375	Band centrale de liaison	94129	Manuel d'instruction DC 3800c Twin
41340	Lamp d'indication du filtre	42376	Silencieux		
		42386-70	Kit moteurs		

Norsk

Art. nr	Betegnelse	Art. nr	Betegnelse	Art. nr	Betegnelse
2401	Slange Ø=50	42012	Kon med klaff	42386-70	Motoroverdel
40464	Hake	42024	Mikrofilter	42404	Lokk
40489	Chassi hjul	42025	Finfilter, polyester	4313	Spennbånd
40497	Hjul	42026	Finfilter, cellulose	4866	Gummimansjett
40578	Starlock/sikringskive	42031	Syklon	4873	Lenkhjul
4089	Spennbåndholder	42366	Spennlås	4874	Strømbryter
41211	Linse, rød	42375	Mellomdel	940452-70	Innløp
41340	Filterindikeringslampe	42376	Lyddemper	94129	Instruksjon DC 3800c Twin

CE - INTYG/CERTIFICATE/ZERTIFIKAT/SERTIFIKAT

DEKLARATION BETRÄFFANDE KONFORMITET

Svenska

Vi deklarerar med eget ansvar att denna produkt överensstämmer med följande standard eller standardiserat dokument; 98/37/EC, AFS 1994:48, AFS 1992:2 ASBEST och EN 60204-1.

Serienummer och tillverkningsår indikeras på märkplåt på maskinen.

För avskiljning av hälsofarligt stoft typ asbest eller kvarts måste maskinen utrustas med mikrofilter.

Vid ändring av maskinen utan vårt medgivande eller vid användandet av icke originalfilter gäller inte ovanstående ansvar.

English

DECLARATION OF CONFORMITY

We declare our sole responsibility that this product is in conformity with standards or standardized documents in accordance with following Directives; 98/37/EC, AFS 1994:48, AFS 1992:2 ASBESTOS and EN 60204-1.

Serial Number and manufacturing year are indicated in a rating plate on the machine.

For separation of endangering dust as asbestos the machine must be equipped with microfilter.

If any changes will be done, without our permission or if not using original filter, the above responsibility is not valid.

Deutsch

KONFORMITÄTSEKTLÄRUNG

Wir deklarieren hiermit in eigener Verantwortung, dass dieses Produkt mit den folgenden aufgeführten Standards oder standardisierten Dokumenten, übereinstimmt; 98/37/EC, AFS 1994:48, AFS 1992:2 ASBEST und EN 60204-1.

Serienummer und Herstellungsjahr werden auf einer Plakette an der Maschine eingeprägt.

Für Abscheidung von gesundheitsgefährdeten Stoffen, Asbest oder Quarz, muss die Maschine mit Mikrofilter ausgerüstet werden.

Bei Veränderungen der Maschine ohne Genehmigung von uns, oder bei Verwendung von einem Nicht-Originalfilter, ist die oben beschriebene Erklärung nicht gültig.

DC 3800c Twin

CE - INTYG/CERTIFICATE/ZERTIFIKAT/SERTIFIKAT

DÉCLARATION DE CONFORMITÉ

Français

Nous déclarons de notre seule responsabilité que ce produit est en conformité avec les standards ou documents standardisés au vu des directives suivantes; 98/37/EC, AFS 1994:48, AFS 1992:2 ASBEST et EN 60204-1.

Le numéro de série et l'année de fabrication sont indiqués sur la plaque de la machine.

Pour la séparation des poussières dangereuses comme l'amiante, la machine doit être équipée avec un microfiltre.

Si un changement était fait sans notre permission ou sans l'utilisation d'un filtre d'origine, la responsabilité précédente ne serait plus valide.

Nederlands

CONFORMITEITVERKLARING

Wij verklaren hiermee dat dit product in overeenstemming is met en voldoet aan de volgende standaard normen en richtlijnen: 98/37/EC, AFS 1994:48, AFS 1992:2 ASBEST and EN 60204-1

Serienummer en productiedatum staan vermeld op het typeplaatje op de machine.

Voor het afscheiden van gezondheidsgevaarlijk stof zoals asbest, moet de machine uitgerust worden met microfilter.

Elke aanpassing aan de machine door derden, zonder toestemming van de fabrikant, of gebruik van niet originele Dustcontrol onderdelen, maken deze verklaring ongeldig.

Norsk

DEKLARATION BETRÄFFANDE KONFORMITET

Vi erklærer under eget ansvar at dette produkt er i samsvar med følgende standard eller standardisert dokument; 98/37/EC, AFS 1994 : 48, AFS 1992:2 ASBEST og EN 60204-1.

Serienummer og produksjonsår indikeres på en merkeplate på maskinen.

For utskilling av helsefarlig materiale som asbest eller kvarts, må maskinen være utrustet med mikrofilter.

Ved endring av maskinen uten vår godkjenning eller ved anvendelse av et ikke originalfilter, gjelder ikke ovennevnte ansvar.

Stockholm 2004-02-01

DUSTCONTROL AB

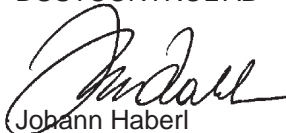
Johann Haberl

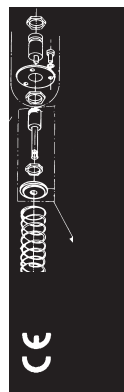

DUSTCONTROL WORLDWIDE

SE - Head Office
Dustcontrol AB
Box 3088
Kumla Gårdsväg 14
SE-145 03 Norsborg
Tel: +46 8 531 940 00
Fax: +46 8 531 703 05
support@dustcontrol.se
www.dustcontrol.com

AT
Dustcontrol Ges.m.b.H.
Herzog-Odilo-Straße 101
AT-5310 Mondsee
Tel: +43 62 32-39 72-0
Fax: +43 62 32-39 72-6
info@dustcontrol.at
www.dustcontrol.at

CA
Dustcontrol Canada Inc.
664 Welham Road
CA-Barrie, Ontario L4N 9A1
Tel: +1 877 844 8784
Fax: +1 705 733 1614
info@dustcontrol.ca
www.dustcontrol.ca

CH
**Rosset Technik Maschinen
und Werkzeuge AG**
Ebersmoos
CH-6204 Sempach-Stadt
Tel: +41 41 462 50 70
Fax: +41 41-462 50 80
info@rosset-technik.ch
www.rosset-technik.ch

DE
Dustcontrol GmbH
Siedlerstraße 2
DE-71126 Gäufelden-
Nebringen
Tel: +49 70 32-97 56 0
Fax: +49 70 32-97 56 33
info@dustcontrol.de
www.dustcontrol.de

DK
aktieselskabet 4a
Tømrervej 7-9
DK-6710 Esbjerg
Tel: +45 7515 1122
Fax: +45 7515 8269
esbjerg@4a.dk
www.4a.dk

V. Løwener A/S
Smedeland 2
DK-2600 Glostrup
Tel: +45 43 200 300
Fax: +45 43 430 359
vl@loewener.dk
www.loewener.dk

ES
Barin, s.a.
C/ Cañamarejo, Nº 1
Poligono Industrial
Rio de Janeiro
28110 Algete - Madrid
Tel: +34 91 6281428
Fax: +34 91 6291996
info@barin.es
www.barin.es

FI
Dustcontrol FIN OY
Valuraudankuja 6
FI-00700 Helsinki
Tel: +358 9-682 4330
Fax: +358 9-682 43343
dc@dustcontrol.fi
www.dustcontrol.fi

FR
Dustcontrol AB France
Kumla Gårdsväg 14
SE-14563 Norsborg
Tel: +46 8 53194016
Fax: +46 8 531 703 05
hk@dustcontrol.se
www.dustcontrol.com

HU
Vandras Kft
HU-1211 Budapest
Kossuth L. u. 65 III.29
Tel: +36-1-427-0322
Mobile: +36-20-9310-349
Fax: +36-1-427-0323
vandras@t-online.hu
www.vandras.hu

IT
Airum srl
Via dell'idraulico 4
Zona Roveri
IT-40127 Bologna
Tel: +39 051 6025072
Fax: +39 051 534778
info@airum.com
www.airum.com

KR
E. S. H Engineering Co.
671-267 Sungsu1ga 1dong
Sungdonggu (P.O)133-112
KR-Seoul Korea
Tel: +82 (0)2 466 7966
Fax: +82 (0)2 466 7965
lgo98@kornet.net
www.esheng.co.kr

MY
Blöndal Städa (M) Sdn. Bhd.
Blöndal Building, Jalan Penyair,
Section U1, Off jalan Glenmarie,
MY-40150 Shah Alam
Tel: +60 603 5569 1888
Fax: +60 603 5569 1838
plim@blondal.net
www.blondal.net

NL
All In Techniek Nunspeet B.V.
Industrieweg 62 D-E
NL-8071 CV Nunspeet
Tel: +31 341-25 07 26
Fax: +31 341-25 07 36
info@allintechniek.nl
www.allintechniek.nl

NO
Teijo Norge A.S
Husebysletta 21
Postboks 561
NO-3412 Lierstranda
Tel: +47 3222 6565
Fax: +47 3222 6575
firmapost@teijo.no
www.teijo.no

PL
Roboprojekt Sp. z. o.o.
ul. Kielecka 30
PL-42-470 Siewierz
Tel: +48 32 672 89 16
Fax: +48 32 672 88 08
roboprojekt.arw@roboprojekt.pl
www.roboprojekt.pl

PT
Metec-Mecano Técnica, Lda.
Campo Pequeno, 38
PT-1000-080 Lisboa
Tel: +351 21 7970291
Fax: +351 21 7963485
geral@metec.pt
www.metec.pt

UK
Dustcontrol UK Ltd.
Old Barn, Home Farm
Business Park
Church Way, Whittlebury,
Northants NN12 8XS
England - GB
Tel: +44 1327 858001
Fax: +44 1327 858002
sales@dustcontrol.co.uk
www.dustcontrol.co.uk

US
Dustcontrol Inc.
6720 Amsterdam Way
US-Wilmington NC 28405
Tel: +1 910-395-1808
Fax: +1 910-395-2110
info@dustcontrolusa.com
www.dustcontrolusa.com

www.dustcontrol.com